

ETS 250

Fahrgestell

[Tafel 1 Rahmen, hintere Schwinge](#)

[Tafel 2 Vorderradfederung](#)

[Tafel 3 Lenkeinrichtung](#)

[Tafel 4 Hinterradfederung](#)

[Tafel 5 Vorderrad](#)

[Tafel 6 Hinterrad](#)

[Tafel 7 Hinterradantrieb](#)

[Tafel 8 Kraftstoffbehälter, Sitzbank](#)

[Tafel 9 Auspuffanlage](#)

[Tafel 10 Kotflügel, Verkleidung](#)

[Tafel 11 Ansauggeräuschkämpfer](#)

[Tafel 12 Fußbremsbetätigung, Seilzüge](#)

Elektrische Ausrüstung

[Tafel 13 Scheinwerfer, Signalhorn, Kabelbaum, Bremsschlußkennzeichenleuchte](#)

[Tafel 14 Batterie, Lichtmaschine, Regler, Zündspule](#)

[Tafel 15 Zubehör, Werkzeug](#)

Motor

[Tafel 16 Gehäuse](#)

[Tafel 17 Zylinder, Kolben, Kurbelwelle](#)

[Tafel 18 Kupplung](#)

[Tafel 19 Getriebe](#)

[Tafel 20 Fußschaltung](#)

[Tafel 21 Vergaser](#)

[Tafel 22 Tachometer-Antrieb](#)

Dietel Fahrzeugteile

Tafel 1 Gruppe: Fahrgestell

Rahmen, hintere Schwinge



Bild Nr.	Dietel-Nr.	Benennung	Anzahl je Gruppe
1		Rahmen	1
2		Motorschuh hinten links	1
3		Motorschuh hinten rechts	1
4	xx	Lagergummi dazu	2
5	xx	Abstandshülse dazu	2
6		Schwinge hinten	1
	xx	Lagerbüchse dazu	2
7	xx	Lagerbolzen für Schwinge	1
8	xx	Scheibe dazu	2
9	xx	Dichtring	4
10	xx	Schutzkappe für Schwinge	2
11	xx	Stellring zur Schwinge	1
12	D936-M18x1.5	Sechskantmutter	2
	15520	Schmiernippel	1
	D933-M8x35	Sechskantschraube zur Lagerbolzenbefestigung	2
	D934-M8	Sechskantmutter dazu	2
13		Kippständer	1
14	xx	Zugfeder dazu	1
15		Scheibe für Lagerrohr	1
16	D9045-22x2	Sprengring	1
17		Tragrohr für Fußrasten	1
	D931-M8x65	Sechskantschraube dazu, verzinkt	2
	D934-M8	Sechskantmutter verzinkt	2
	D127-8	Federring verzinkt	2
	D125-8	Scheibe verzinkt	2
18	23017	Fußrastengummi	2
19	23141	Gummipolster für Kraftstoffbehälter	2
20	xx	Anschlaggummi für Motor	1
21	23043B	Auflaufstopfen für Kippständer	1
22	xx	Verschlussstopfen zum Bügel für Sitzbankaufnahme	2
23	27406	Gummelement für elast. Motoraufhängung	2
	D934-M8	Sechskantmutter dazu verzinkt	4
	D127-8	Federring verzinkt	4
	D125-8	Scheibe verzinkt	1
	D931-M8x100	Sechskantschraube für Motorbefestigung hinten	2
	D127-8	Federring dazu verzinkt	2
	D125-8	Scheibe verzinkt	2

24		Bügel für Motorbefestigung	1
	D835-M8x18	Stiftschraube dazu verzinkt	2
	D934-M8	Sechskantmutter dazu verzinkt	2
	D137-8	Federscheibe verzinkt	2
	D125-8	Scheibe verzinkt	2
		Abdeckblech für Diebstahlsicherung	1
46		Strebe zur Auspuffaufhängung	1
47		Abstandshülse	2
48		Dämpfungsgummiring (Silent)	2
49	D127-8	Federring	2
50	D931-M8x40	Sechskantschraube	2
51	D931-M8x15	Sechskantschraube	2
52	D137-8	Federscheibe	2
53	D934-M8	Sechskantmutter	2
54	D934-M8	Sechskantmutter (zu Bild 50)	2

Dieterl Fahrzeugteile

Tafel 2 Gruppe: Fahrgestell
Vorderradfederung

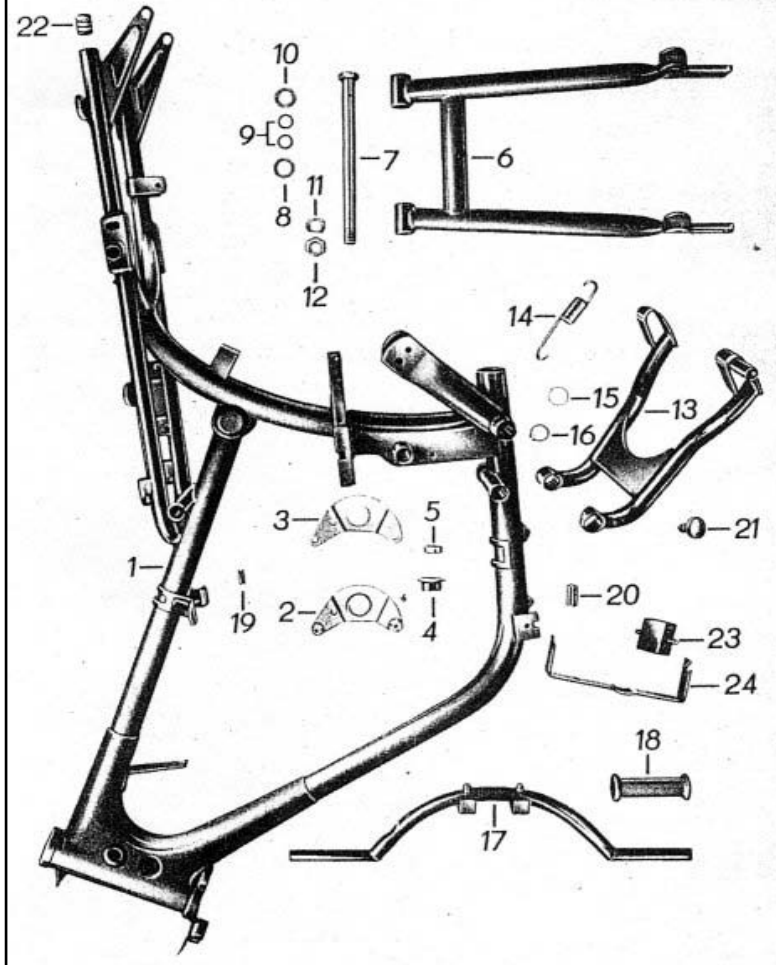

Bild Nr.	Dietel-Nr.	Benennung	Anzahl je Gruppe
1		Gleitrohr rechts	1
1 ^a		Gleitrohr links	1
	D931-M8x30	Sechskantschraube verzinkt	1
	D127-8	Federring dazu verzinkt	1
2		Führungsrohr	2
3	D16363-32	Sprengring	4
4		Untere Gleitbüchse	2
5	D9045-32x1.6	Sprengring	2
6		Dichtring	2
7		Feder für Dichtring	2
8	xx	Obere Gleitbüchse	2
9	xx	Gewinding	2
10	14070	Wellendichtring	2
11		Stützring für Wellendichtring	2
12	D472-45	Sicherungsring	2
13	xx	Filzring	2
14		Federstützring	2
15		Druckfeder	2
16		Federkappe	2
17	23106	Schutzbalg	2
18	xx	Klemmschelle	2
	D84-M4x15	Zylinderschraube verzinkt	2
	D934-M4	Sechskantmutter verzinkt	2
19	23059	Gummiring zum Scheinwerferhalter	4
20		Scheinwerferhalter	2
		Teleskopgabel komplett	1

Tafel 3 Gruppe: Fahrgestell
Lenkeinrichtung

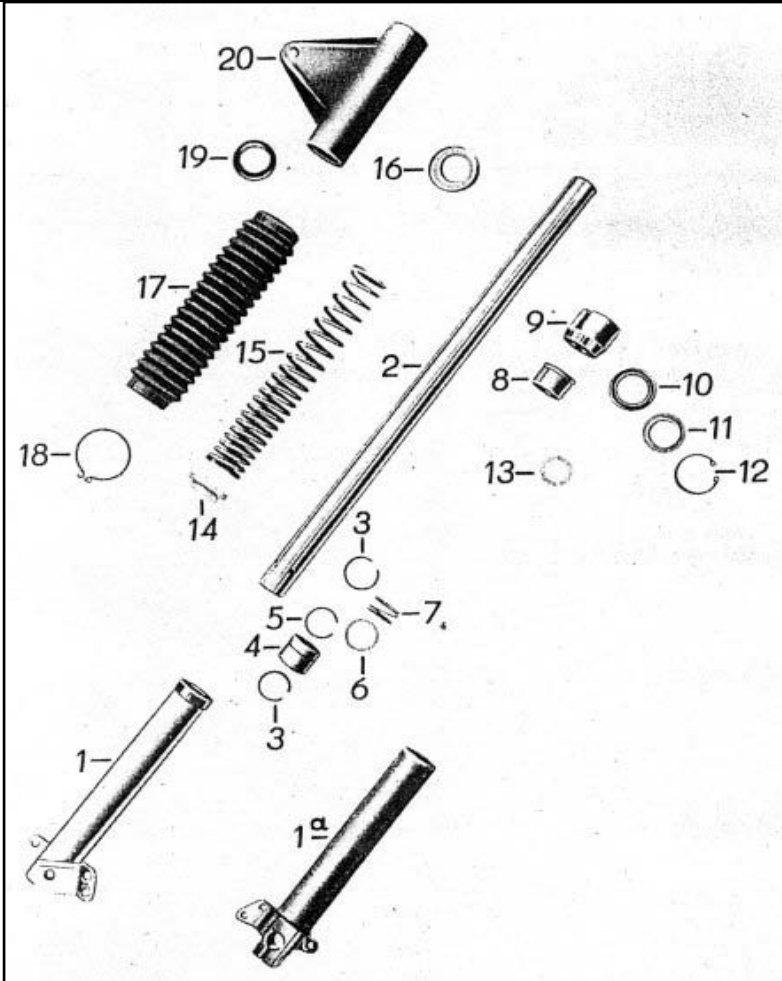

Bild Nr.	Dietel-Nr.	Benennung	Anzahl je Gruppe
1	xx	Verschlusstopfen	1
2	xx	Sechskantmutter für Steuerrohr	1
3	xx	Sicherungsblech	1
4		Oberer Klemmkopf	1
5		Lenkerhalteschale	2
	D931-M6x35	Sechskantschraube verzinkt	4
	D137-6	Federscheibe verzinkt	4
6	xx	Halsmutter	1
7	xx	Staubkappe	1
8	27404A	Rahmenlaufing	2
9	27404A	Gabellaufing	2
	14102	Kugel	44
10		Unterer Klemmkopf	1
	D931-M10x40	Sechskantschraube zum unteren Klemmkopf verzinkt	2
	D127-10	Federring dazu	2
11	xx	Verschlussschraube	2
12	22060	Lenkrohr	1
13	xx	Abschlußspilz	2
	D5687-M5x10	Linsensenkschraube verzinkt	1
14	23007	Blindgriff	1
15	xx	Hebel für Kupplung	1
16	xx	Hebel für Startvergaser	1
17	xx	Hebel für Handbremse	1
18		Drehgriff	1

Tafel 4 Gruppe: Fahrgestell
Hinterradfederung

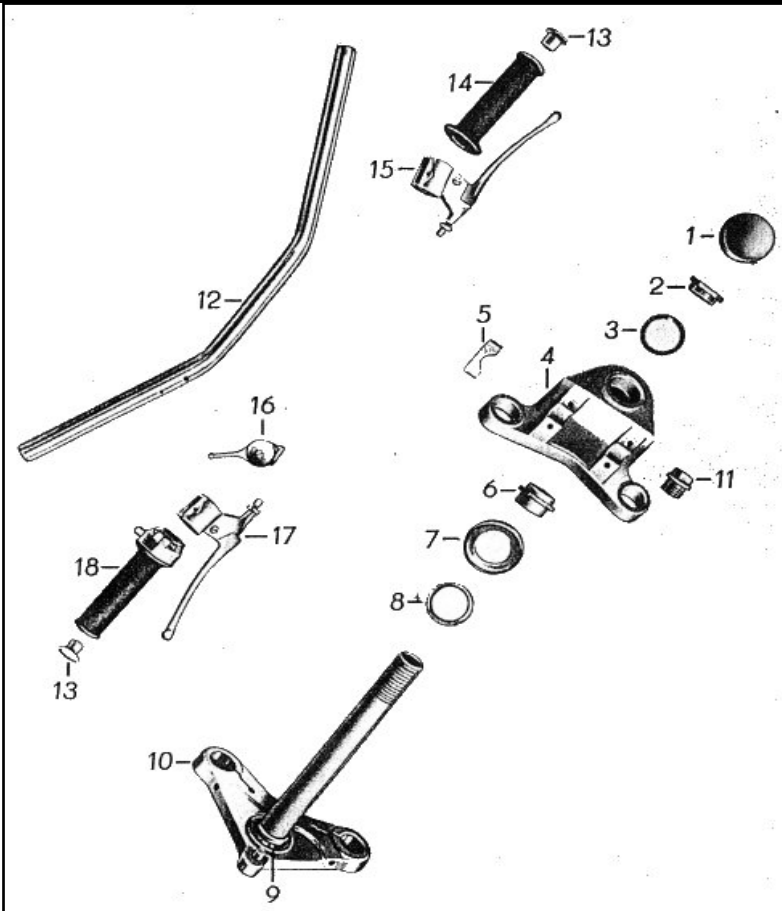

Bild Nr.	Dietael-Nr.	Benennung	Anzahl je Gruppe
	27407	Federbein hinten rechts vollst.	1
	27407	Federbein hinten links vollst.	1
1	xx	Teleskopstoßdämpfer für Federbein hinten	2
2		Verstellmuffe rechts	1
		Verstellmuffe links	1
3	27408	Untere Schutzhülse	1
4	27409	Führungsring dazu	1
5		Druckfeder hinten	2
6	27408	Obere Schutzhülse	1
7	xx	Stützringhälfte	2
8	23044B	Lagergummi oben	1
9	27426	Gewindestopfen für Federbeinaufhängung oben	1
10	xx	Anlaufscheibe oben	1
	xx	Gelenkbuchse zum Lagergummi unten	1
	23044	Lagergummi unten	1
	D931-M10x35	Sechskantschraube für Federbeinbefestigung unten	1
	127-10	Federring dazu verzinkt	1

Tafel 5 Gruppe: Fahrgestell
Vorderrad

Bild Nr.	Dietael-Nr.	Benennung	Anzahl je Gruppe
		Vorderrad mit Radkörper und Felge	1
1		Radkörper	1
2	xx	Abstandshülse	1
3	14033	Vorderradlager	2
4	xx	Dichtring	2
5	27011	Tiefbettfelge	1
6	27106	Speiche mit Nippel	36
7	N4	Nippel einzeln	36
	28009	Reifen	1
	28106	Schlauch	1
	28200	Felgenband	1
8		Gegenhalter	1
9	11104	Bremsbacken	2
10		Bremshebel	1
11	xx	Rückholfeder	1
	D471-12	Sicherungsring	2
12		Radkörperdeckel	1
13	xx	Vorderradachse	1
14	27503	Scheibe	1
15	27608	Sechskantmutter	1

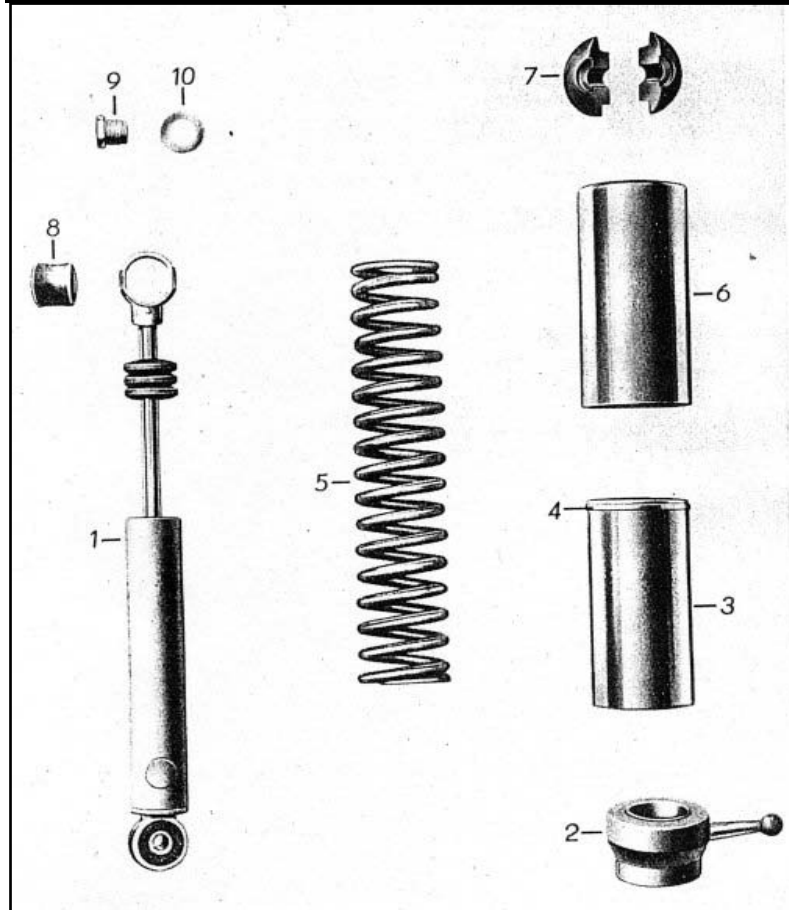
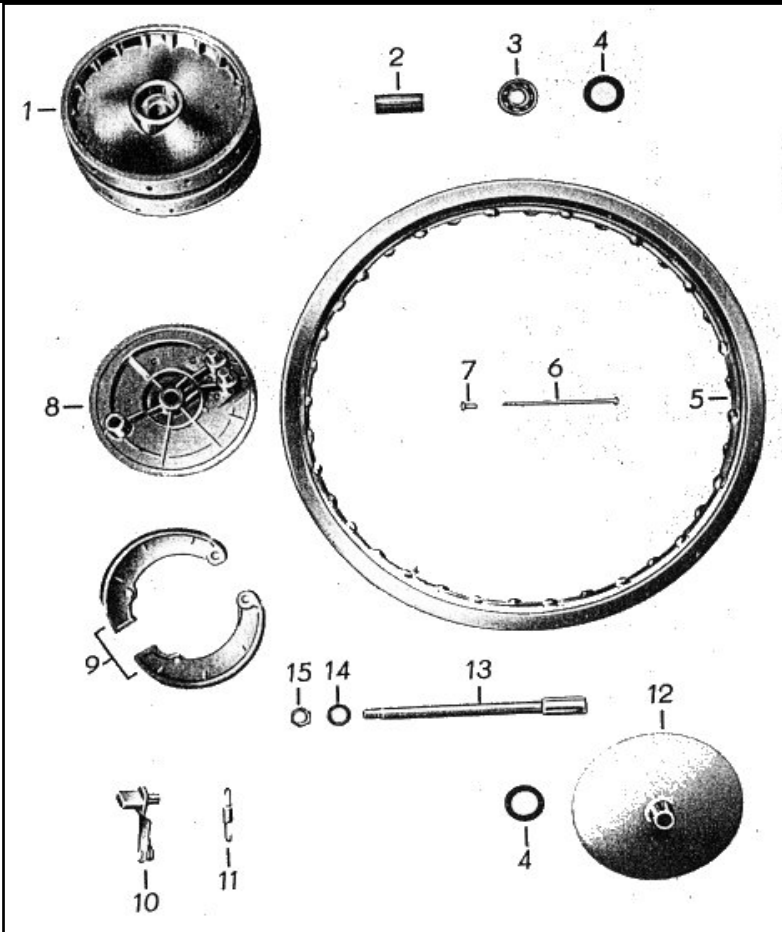

Dietael Fahrzeugteile

Tafel 6 **Gruppe: Fahrgestell**
Hinterrad

Bild Nr.	Dietel-Nr.	Benennung	Anzahl je Gruppe
		Hinterrad mit Radkörper und Felge	1
1		Radkörper	1
2	xx	Abstandshülse	1
3	14033	Hinterradlager	2
4	xx	Dichtring	1
5	27008	Tiefbettfelge	1
6	27105	Speiche mit Nippel	36
7	N4	Nippel einzeln	36
	28005	Reifen	1
	28104	Schlauch	1
	28200	Felgenband	1
8		Gegenhalter	1
9	11104	Bremsbacken	2
10		Bremsschlüssel	1
11		Kontaktfeder	1
		Halbrundkerbnagel	2
12	xx	Rückholfeder	1
	D471-12	Sicherungsring	2
	15520	Schmiernippel	1
14	xx	Gummiring zum Bremsschlüssel	1
15		Bremshebel	1
	D933-M6x25	Sechskantschraube zur Bremshebelbefest.	1
	D934-M6	Sechskantmutter dazu	1
	D137-6	Federscheibe	1
15	xx	Distanzhülse	1
16	xx	Hinterradachse	1
17	27503	Scheibe dazu	1
18		Isolierbüchse	
19		Isolierscheibe	
20	xx	Kontaktschraube	
		Sechskantmutter	
		Federscheibe	1
21		Zugstrebe	1
	D931-M8x25	Sechskantschraube zur Zugstrebenbefestigung	2
	D934-M8	Sechskantmutter	3

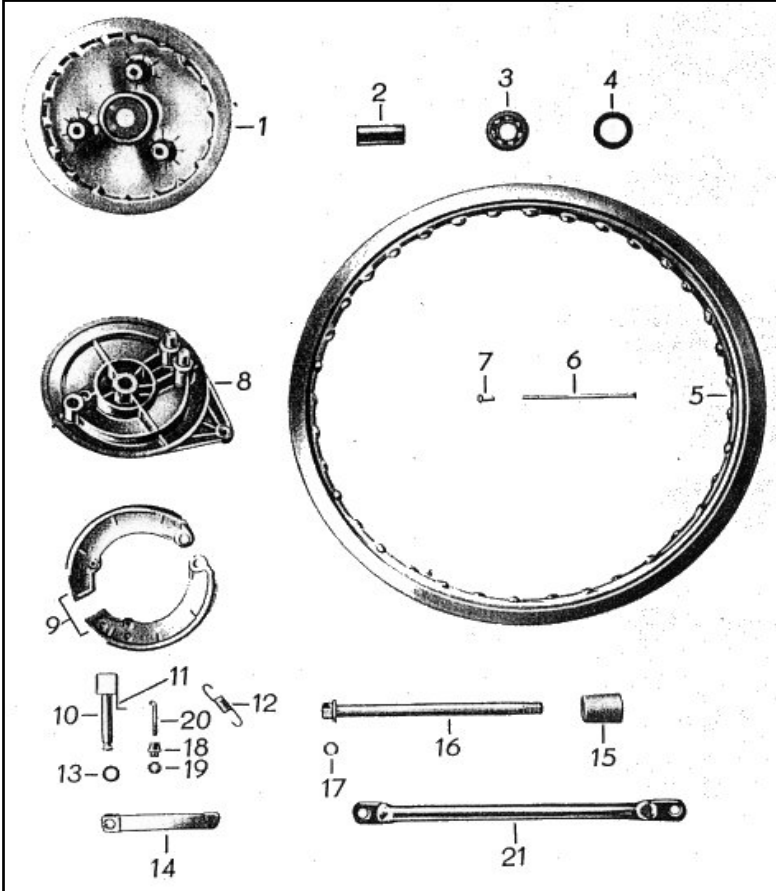

Tafel 7 Gruppe: Fahrgestell
Hinterradantrieb



Bild Nr.	Dietael-Nr.	Benennung	Anzahl je Gruppe
1		Flanschbolzen	1
2	D472-47	Sicherungsring	1
3	14007	Kugellager für Antrieb	1
4		Zwischenscheibe für Kettenabdeckung	1
5		Dämpfungskörper	1
6	23099	Dämpfungsgummi	1
7	21013	Zahnkranz (45 Zähne)	1
8	21020	Kettenspanner	2
9	D125-6	Scheibe dazu	2
10	D934-M6	Sechskantmutter dazu	2
11	21113	Rollenkette	1
12	21101	Steckglied	1
13	21032	Kettenschutzschlauch	2
14	21040	Kettenabdeckung	1
15	xx	Sicherungsblech zum Zahnkranz	4
16	D933-M10x25	Sechskantschraube	4
17	27503	Federscheibe	1
18	27608	Sechskantmutter	1

Dietael Fahrzeugteile

Tafel 8 Gruppe: Fahrgestell
Kraftstoffbehälter, Sitzbank

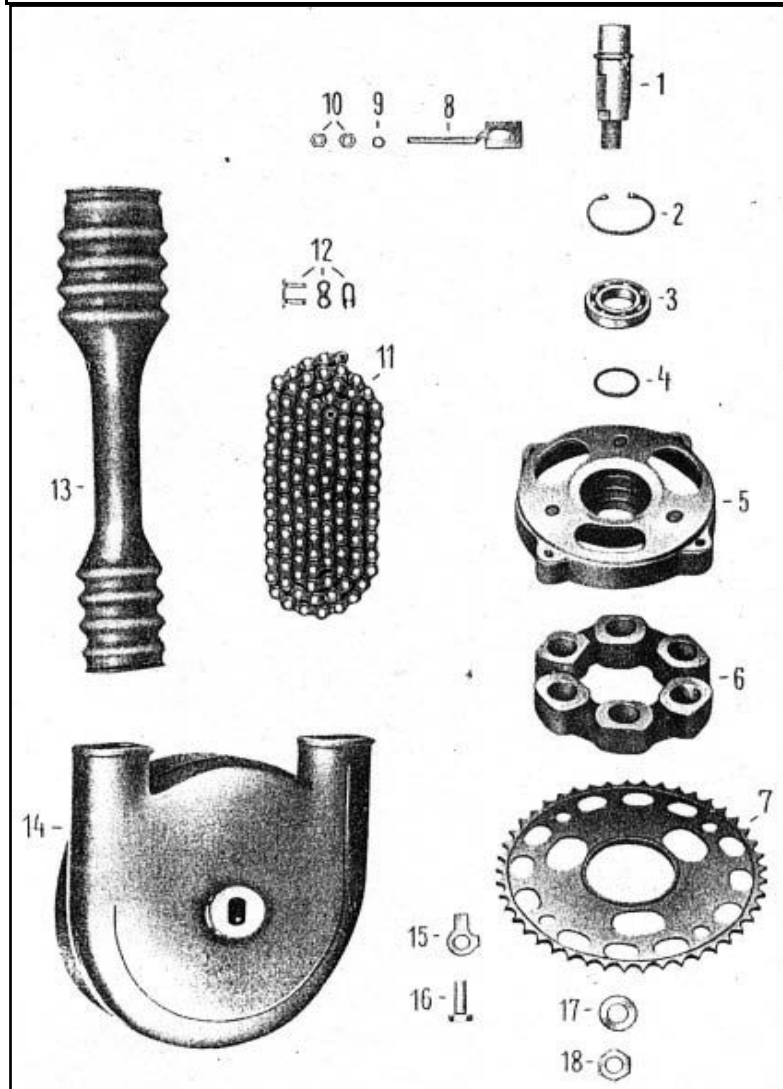

Bild Nr.	Dietael-Nr.	Benennung	Anzahl je Gruppe
1		Kraftstoffbehälter	1
2	23133	Knieschutz rechts	1
	23133	Knieschutz links	1
3	18045	Abzeichen links	1
	18045	Abzeichen rechts	1
4	12008	Filterhahn	1
5	12104	Dichtring dazu	1
6	13110	Tankverschluss	1
7	13105	Dichtung dazu	1
8	xx	Stützhülse zur Tankbefestigung vorn	1
9	xx	Auflagekörper dazu	2
10	D125-8	Scheibe	2
	D933-M8x15	Sechskantschraube für Kraftstoffbehälterbefestigung	2
	D127-8	Federring dazu	2
	12010	Kraftstoffschlauch zum Vergaser	1
11		Sitzbank mit Werkzeugkasten	1
	27421	Sitzbankbezug	1
	D933-M8x30	Sechskantschraube dazu	4
	D125-8	Scheibe dazu	4
	D127-8	Federring dazu	4
	22020	Sitzbankschloß	1
12	23161	Abdeckkappe für Schloß	1

Dietael

Tafel 9 Gruppe: Fahrgestell
Auspuffanlage

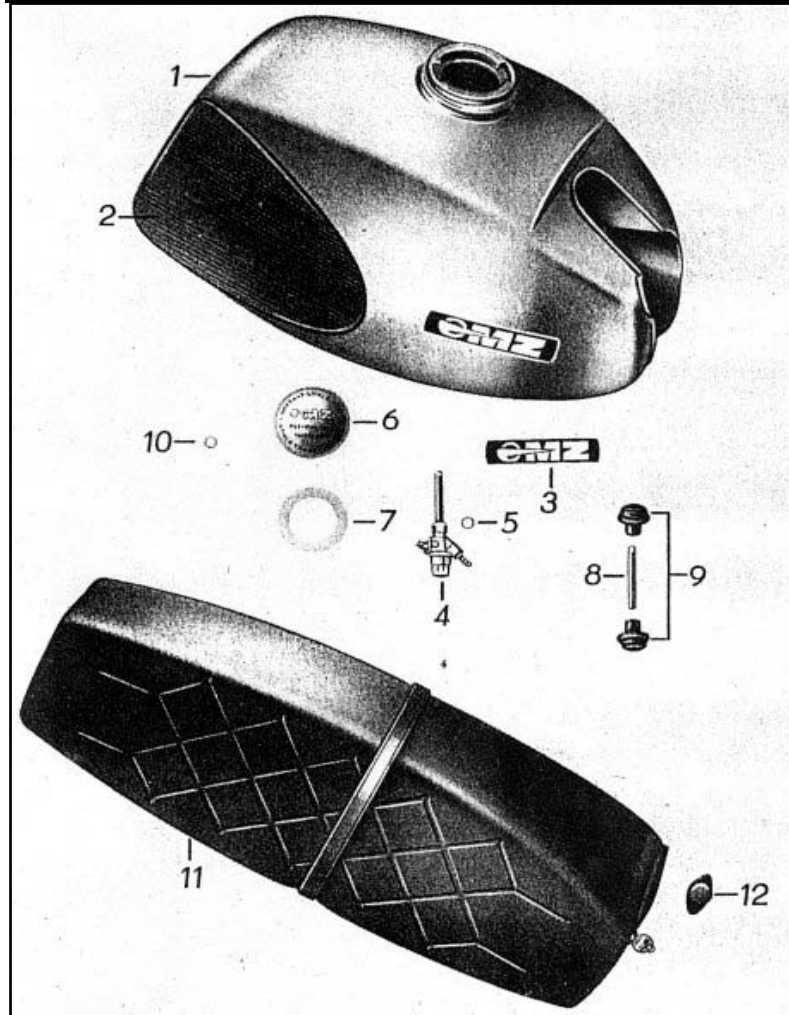

Bild Nr.	Dietel-Nr.	Benennung	Anzahl je Gruppe
	10011A	Auspufftopf (konisch)	1
	10011	Auspufftopf (zylindrisch)	1
1		Auspuff-Dämpfungseinsatz	1
2	10038A	Auspuffrohr mit Bördelrand	1
2	10038	Auspuffrohr ohne Bördelrand	1
	10060	Krümmerschraube (zu 10038A)	1
3	xx	Klemmschelle	1
4	xx	Klemmring	1
	D933-M8x55	Sechskantschraube zur Klemmschelle	1
	D934-M8	Sechskantmutter dazu	1
	D127-8	Federring dazu	1
5		Halteblech für Auspufftopf	1
6	13113	Schelle für Auspuff	1
	D933-M8x25	Sechskantschraube	2
	D934-M8	Sechskantmutter	2
	D127-8	Federring	2
7		Linkes Seitenteil für Schelle	1
8	10121	Rechtes Seitenteil für Schelle	
	D933-M8x25	Sechskantschraube zur Befestigung	1
	D934-M8	Sechskantmutter dazu	1
	D127-8	Federring dazu	1
	D125-8	Scheibe	1
9		Auspuffendstück	1
	D934-M8	Sechskantmutter dazu	2
10		Strebe für Auspuffaufhängung	1
	xx	Abstandhülse	2
	xx	Einpreßling-Lagergummi	2
	D931-M8x40	Sechskantschraube zur Strebenbefestigung	2
	D934-M8	Sechskantmutter dazu	2
	D127-8	Federring dazu	2

Tafel 10 Gruppe: Fahrgestell
Kotflügel, Verkleidung

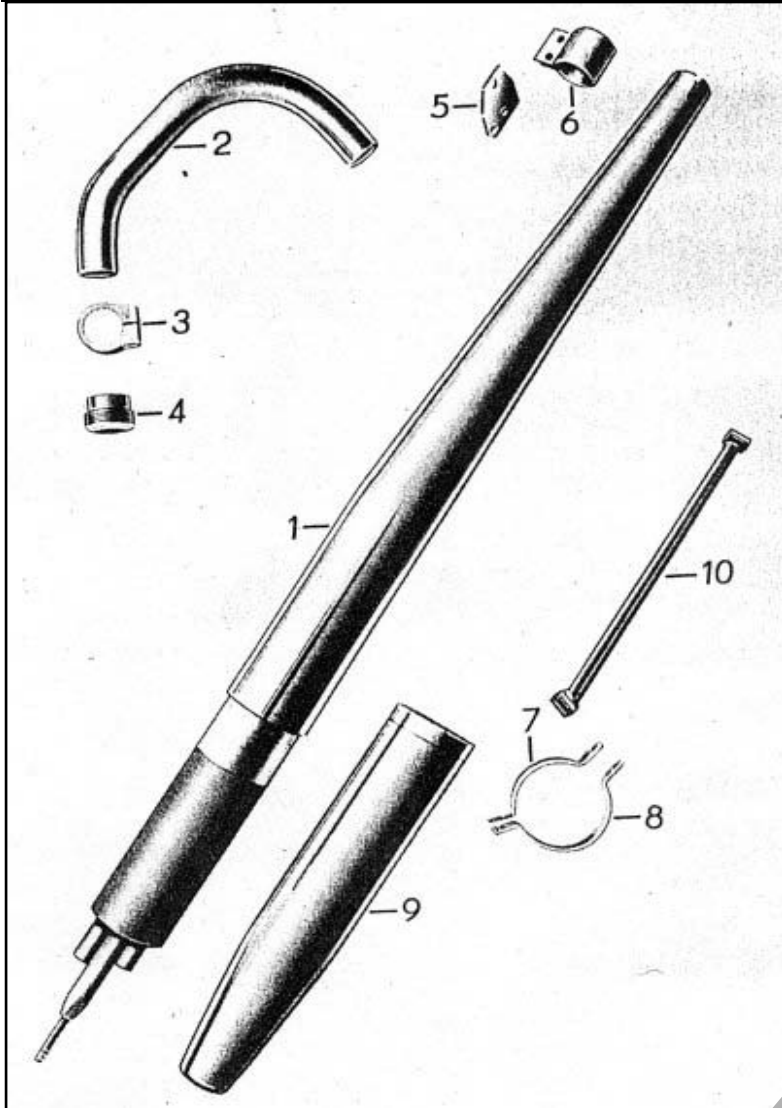

Bild Nr.	Dietael-Nr.	Benennung	Anzahl je Gruppe
1	xx	Vorderradkotflügel (Kunststoffrepro)	1
2	xx	Vordere Strebe dazu	1
	D934-M6	Sechskantmutter zur Befestigung	1
	D127-6	Federring dazu	1
	D933-M6x15	Sechskantschraube zur Kotflügelbefestigung	6
	D934-M6	Sechskantmutter dazu	6
	D127-6	Federring dazu	6
3	27417	Anlageplatte für Handbremsseilzug	1
4	xx	Hinterradkotflügel (Kunststoffrepro)	1
	D933-M8x15	Sechskantschraube zur Kotflügelbefestigung	4
	D934-M8	Sechskantmutter dazu	2
	D127-8	Federring dazu	2
	D125-8	Scheibe dazu	2
5	xx	Verschlussstopfen	2
6		Verkleidung links	1
7		Verkleidung rechts	1
	18046	Schriftzug Trophy-Sport (Lackierschablone)	2

Dietael Fahrzeugteile

Tafel 11 Gruppe: Fahrgestell

Ansauggeräuschkämpfer

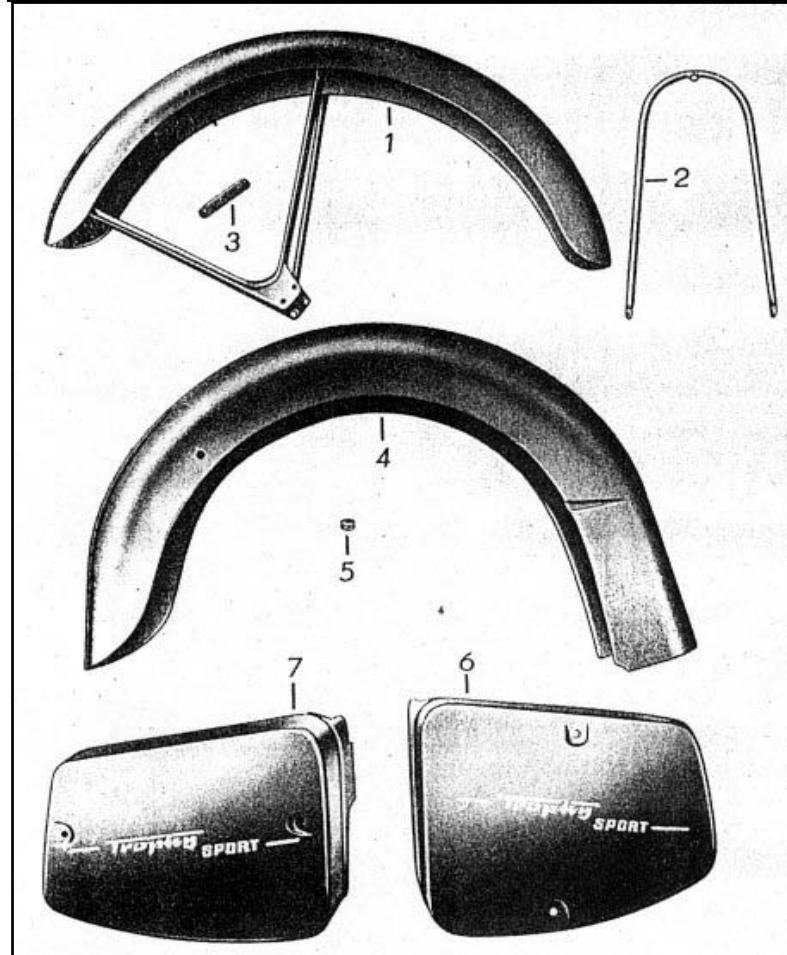

Bild Nr.	Dietael-Nr.	Benennung	Anzahl je Gruppe
1	xx	Deckel zum Gehäuse für Ansauggeräuschkämpfer	1
2/3	D84-M6x30	Zylinderschraube	2
4/6	D127-6	Federring	2
5	D934-M6	Sechskantmutter	1
	xx	Dichtscheibe an Verkleidung rechts	2
7	27418	Auflagestopfen für Verkleidung	8
8	27423	Sterngriffmutter für Verkleidung	4
9	23160	Dichtung zwischen Deckel und Gehäuse	1
10	xx	Abschlußdeckel zum Trockenluftfilter	1
11	27401A	Trockenluftfilter 130 ø	1
12	xx	Dichtscheibe	1
13		Gehäuse zum Ansauggeräuschkämpfer	1
14	D835-M6x30	Stiftschraube	2
15	D936-M6	Sechskantmutter	2
16	xx	Klemmring	1
	D84-M4x30	Zylinderschraube dazu	1
	D934-M4	Sechskantmutter	1
17	27415	Anschlußstück zum Vergaser	1
18		Träger für Ragler, Zündspule und Sicherungsdose	1
19	D931-M8x60	Sechskantschraube zur Gehäusebefestigung	2
	xx	Dichtscheibe dazu	2
20	xx	Druckfeder	3

Tafel 12 Gruppe: Fahrgestell
Fußbremsbetätigung, Seilzüge

Bild Nr.	Dietel-Nr.	Benennung	Anzahl je Gruppe
1		Fußbremshebel	1
2	xx	Dichtring	2
3	xx	Unterlegscheibe	2
4	xx	Rückholfeder für vorderen Bremshebel	1
5		Vorderer Bremshebel	1
	D931-M8x40	Sechskantschraube dazu	1
	D934-M8	Sechskantmutter dazu	1
	D127-8	Federring dazu	1
	D125-8	Scheibe dazu	1
6	27431	Bremsstange	1
7	27318	Druckfeder für Fußbremse	1
	D125-6	Scheibe	2
8	27504	Flügelmutter für Bremsstange	1
	20017	Seilzug für Handbremse	1
	20007	Seilzug für Gasdrehgriff	1
9	27416	Schutzkappe zum Vergaser	1
	20031	Seilzug für Startvergaser	1
10	xx	Schutzkappe einzeln	1
	20028	Seilzug für Kupplung mit Schutzkappe	1
11	xx	Schutzkappe einzeln	1

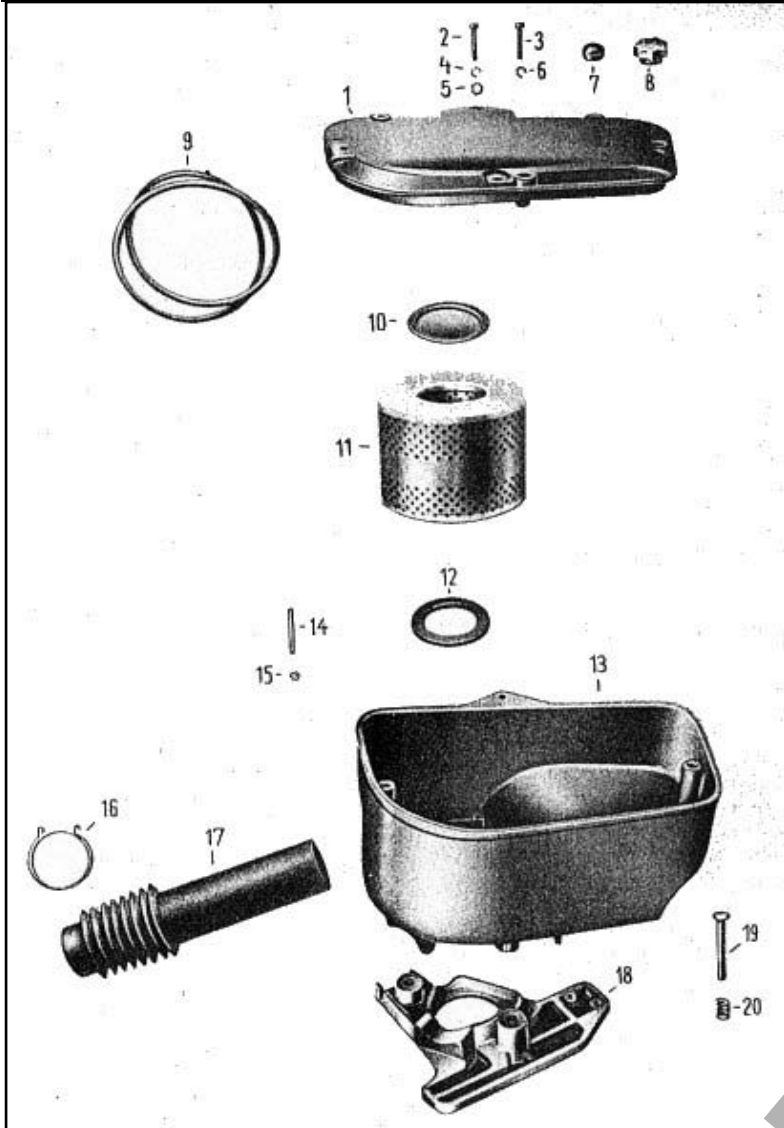
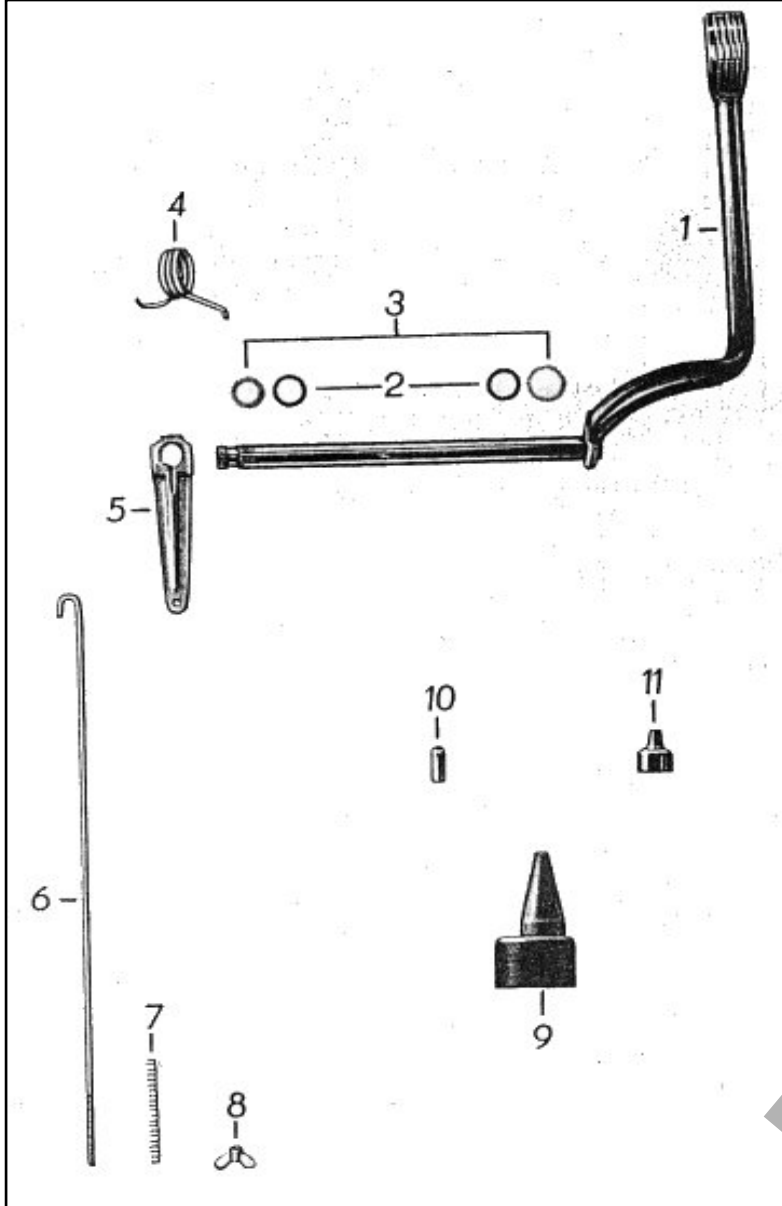

Dietel Fahrzeugteile

Tafel 13 Gruppe: Elektrische Ausrüstung

Scheinwerfer, Signalhorn, Kabelbaum, Bremsschlußkennzeichenleuchte











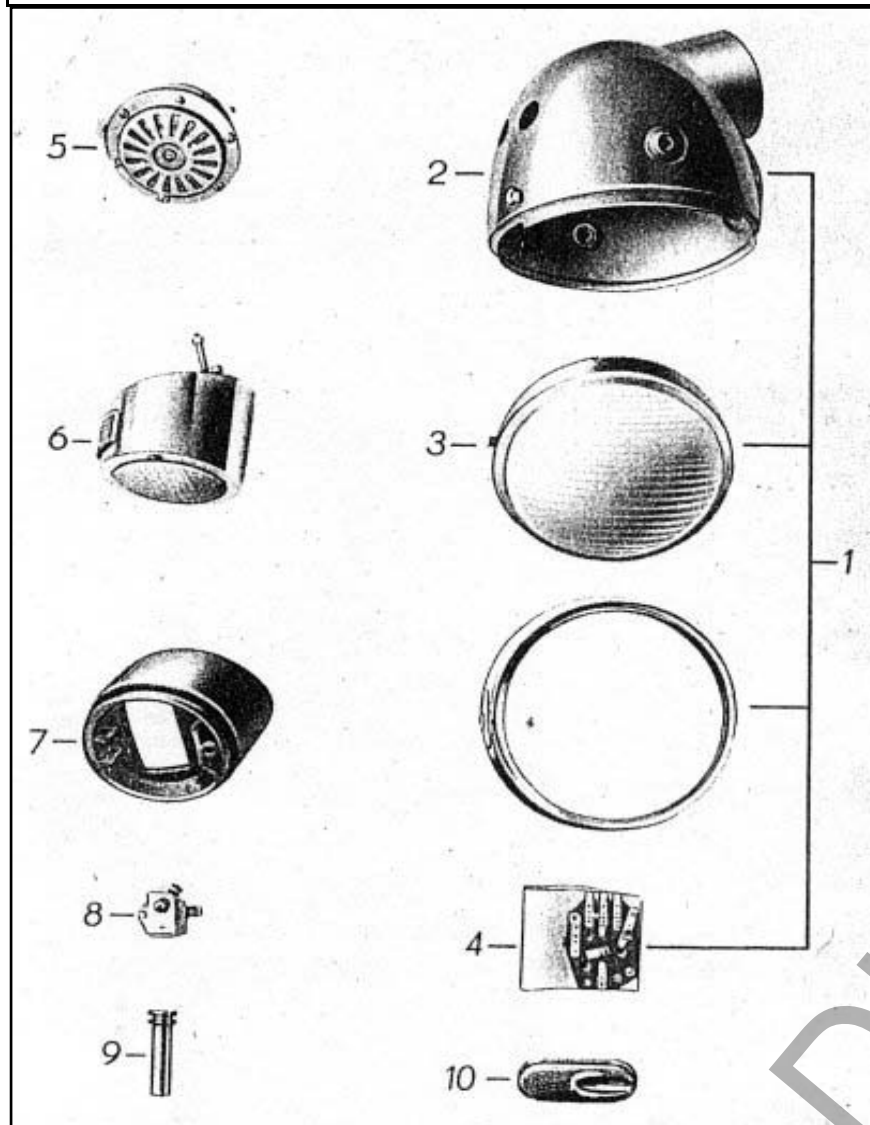
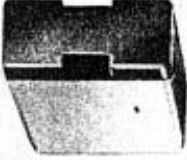



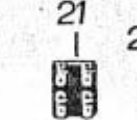

Bild Nr.	Dietel-Nr.	Benennung	Anz./ Gruppe
1		Scheinwerfer (neue Ausf.)	1
2		Gehäuse (neue Ausf.)	1
3	xx	Reflektor mit Streuscheibe (neue Ausf.)	1
	xx	Chromring (neue Ausf.)	1
	25103	Reflektor (alte Ausf.)	1
	25106	Streuscheibe (alte Ausf.)	1
	25107	Streuscheibendichtung (alte Ausf.)	1
4	xx	Zündlichtschalter	1
	25029	Glühlampe B 6 V 45/40W (neue Ausf.)	1
	xx	Fassung zur Biluxlampe(neue Ausf.)	1
	25021	Glühlampe B 6 V 35/35 W (alte Ausf.)	1
	25013	Glühlampe für Standlicht	1
	25118	Fassung zur Biluxlampe (alte Ausf.)	1
	xx	Haltefeder zur Fassung (alte Ausf.)	1
	25109	Halteklammer zum Reflektor	4
	D933-M8x15	Sechskantschraube zur Scheinwerferbefestigung	2
	D127-8	Federring dazu	2
5	25124	Signalhorn	1
	D933-M8x15	Sechskantschraube dazu	1
	D934-M8	Sechskantmutter	1
	D127-8	Federring dazu	1
6	25096	Bremsschlußkennzeichenleuchte	1
7	23127	Unterlage dazu	1
	25025	Glühlampe für Kennzeichenbeleuchtung	1
	25027	Glühlampe für Bremslicht	1
8	25041	Abblendschalter mit Chromkappe	1
	D84-M4x28	Linsenschraube dazu	2
	D934-M4	Sechskantmutter	2
	D127-4	Federring dazu	2
	23068	Schutzkappe für Bremslichtstecker	1
	25139	Kabelbaum vollständig	1
	xx	Leerganganzeigeschalter	1
9	23052	Gummitülle für Abblendkabel	1
	xx	Gummitülle im Scheinwerfer	2
10	xx	Gummi für Kabeldurchführung Kotflügel hi.	1
	25047	Gehäuse für Blinkschalter	1

Tafel 14 Gruppe: Elektrische Ausrüstung
Batterie, Lichtmaschine, Regler, Zündspule

	Bild Nr.	Dietel-Nr.	Benennung	Anzahl je Gruppe
	1	25003	Batterie 6 V 12 Ah	1
	2	xx	Batterieunterlage	1
	3	25009	Spannband zur Batteriebefestigung	1
	4	23068	Schutzkappe	1
	5	25301	Lichtmaschine (Umbausatz)	1
		D84-M5x85	Zylinderschraube zur Lichtmaschinenbefestigung	2
		D137-5	Federscheibe dazu	2
	6		Anker	1
	7		Nockenträger, Nocken und Zündversteller	1
	8	xx	Sechskantschraube zur Ankerbefestigung	1
		D137-8	Federscheibe dazu	1
			Scheibe dazu	1
	9	xx	Widerstand	1
	10	xx	Spezialeinstellplatte	1
	11	25189	Unterbrecherkontakte	1
	12		Filzwischer	1
	13	25200	Kohlebürste, plus und minus (Satz)	1
	14		Federdeckel dazu	2
	15	xx	Schraubenfeder dazu	2
	16	xx	Stromschiene	1
	17	25201	Kondensator	1
	18	xx	Kondensatorschelle	1
	19		Haltebleche zum Kabel	1
	20	25235	Reglerschalter 6 V 60 W	1
		D84-M6x10	Zylinderschraube zur Reglerbefestigung	3
		D127-6	Federring	3
	21	25040	Sicherungsdose	1
	22	25037	Sicherung 16 A	2
		D84-M5x20	Zylinderschraube zur Befestigung der Sicherungsdose	2
		D127-5	Federring dazu	2
	23	25197	Zündspule 6 V	1
	24	xx	Befestigungsschelle dazu	1
	25		Gewindelassche dazu	1
		D931-M6x30	Sechskantschraube dazu	2
		D127-6	Federring	2

	xx	Schutzkappe für Anschluß an Zündspule	1
26	25203	Zündkabel	1
27	25205	Entstörstecker	1
28		Widerstand dazu	1
29	xx	Gummischutzmuffe für Kerzenstecker	1

Dieterl Fahrzeugteile

Tafel 15 Gruppe: Elektrische Ausrüstung
Zubehör, Werkzeug



Bild Nr.	Dietel-Nr.	Benennung	Anzahl je Gruppe
1	xx	Soziusfußraste	2
	D934-M10	Sechskantmutter dazu	2
	D127-10	Federring	2
2	22037	Lenkungsschloß	1
3		Luftpumpe	1
4	22058	Rückblicksiegel	1
5	29028	Abstandslehre	1
6	21101	Steckglied	1
7		Doppelmaulschlüssel 8x10	1
8		Doppelmaulschlüssel 9x11	1
9		Doppelmaulschlüssel 12x14	1
10		Doppelmaulschlüssel 14x17	1
11		Doppelmaulschlüssel 19x22	1
12		Zylinderkopfschlüssel	1
13	29026	Zündkerzenschlüssel	1
14		Bolzen	1
15	29029	Reifenmontierhebel	2
16		Schraubendreher	1
17		Schraubendreher	1
18		Kombinationszange	1
19		Fettpresse	1
20		Werkzeugtasche	1
21		Büchse für Reifenreparatur	1
22		Seitenständer vollst.	1
23		Kofferträger	1

Tafel 16 Gruppe: Motor

Gehäuse

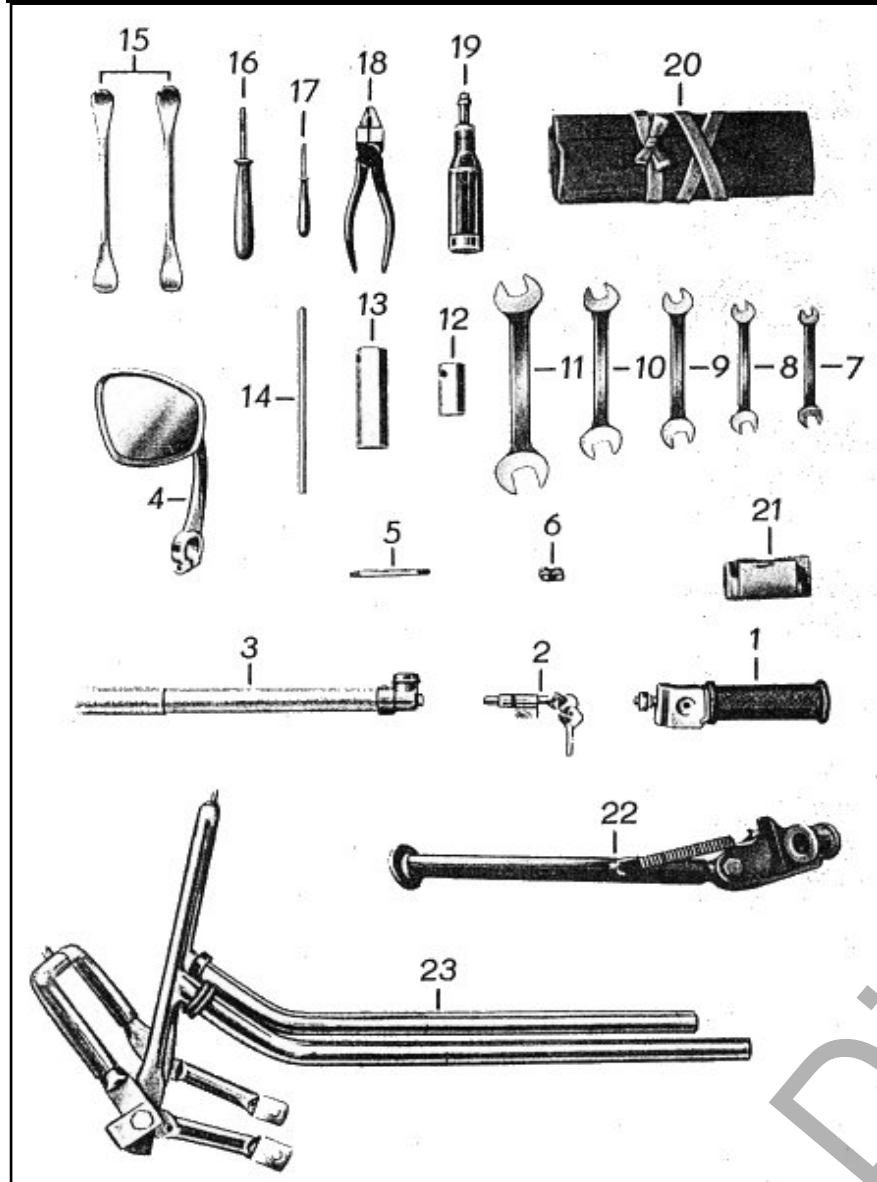

Bild Nr.	Dietel-Nr.	Benennung	Anzahl je Gruppe
1		Gehäuse	1
2		Kupplungsdeckel	1
3		Lichtmaschinendeckel	1
4	D84-M6x25	Zylinderschraube	3
5	15509	Dichtring	7
6		Abschlußkappe	1
7	13208	Dichtring für Abschlußkappe	1
8	xx	Stellplatte	1
9	xx	Sprengring zur Lagerbüchse	1
10		Lagerbüchse zum Kupplungsdruckstück mit Hebel	1
11	xx	Hülsenmutter für Zylinderbefestigung	4
12	D137-12	Federscheibe dazu	4
13		Zylinderstehbolzen	4
14	D127-8	Federring	2
15	D933-M8x25	Sechskantschraube	2
16	13202	Dichtung für Dichtkappe an Lima-Seite	1
17	D84-M5x16	Zylinderschraube zur Dichtkappe	6
18		Dichtkappe für Kurbelwelle Lima-Seite	1
19	D934-M10	Sechskantmutter	1
20	D127-10	Federring	1
21	D931-M10x75	Sechskantschraube für vorderes Befestigungsauge	1
22	D125-10	Unterlegscheibe	2
23		Paßhülse 60 mm lang	1
24		Sprengring zum Kurbelwellenlager	1
25/28	14069	Radialdichtring für Kurbelwelle	2
26		Paßstift für Kupplungsdeckel	1
27	14053	Radialdichtring	1
29	xx	Ausgleichscheibe für Kurbelwelle 0,2; 0,3	
30	23050	Verschlusstopfen	3
31		Zylinderstift für Lichtmaschinenarretierung	1
32	D835-M6x25	Stiftschraube für Gehäuse am Zylinderflansch	1
33	D137-6	Federscheibe	1
34	D934-M6	Sechskantmutter	1
35	D472-47x1.6	Sicherungsring zum Kugellager für Antriebswelle	2
36		Sprengring zum Kugellager für Abtriebswelle	2
37	xx	Ausgleichsscheibe für Abtriebswelle 0,1; 0,2; 0,3	
38	13203	Dichtung zur Dichtkappe an Abtriebswelle	1

39	14063	Radialdichtring für Dichtkappe	1
40		Dichtkappe auf Abtriebswelle	1
41	D63-M4x12	Senkschraube	4
42	13204	Dichtung zum Schaulochdeckel	1
43		Schaulochdeckel	1
44	D84-M4x12	Zylinderschraube	4
45		Paßring 15 mm lang	1
		Paßhülse 26 mm lang	1
46	xx	Verschußstopfen für Öleinfüllbohrung	1
47	D933-M8x12	Sechskantschraube	1
48	D84-M6x12	Zylinderschraube für Ölkontrolle	1
49	15509	Dichtring dazu	1
50	15510	Dichtring	1
51	13031	Dichtung für Kupplungsdeckel	1
52	D84-M6x65	Zylinderschraube	2
53	D84-M6x85	Zylinderschraube	3
54	15509	Dichtring (wie Bildnummer 5)	
55	D84-M6x50	Zylinderschraube	8
	D84-M6x70	Zylinderschraube	7
56	D84-M6x40	Zylinderschraube	1
57	xx	Rundring für Fußschaltwellenbohrung	1
58	xx	Rundring für Kickstarterwellenbohrung	1
59	23036	Gummi für Kickstarteranschlag	1
60	15515	Dichtring für Ölablaßschraube	1
61	15501	Magnetfilter-Ölablaßschraube	1
62		Vergaserabdeckkappe	1
63	xx	Mutter für Vergaserabdeckkappe	1
64	D835-M6x25	Stiftschraube dazu	1
65		Halteblech für Maschinenkabel	1
66/68		Verschußscheibe	2
67		Gummistopfen zum Leerlaufanzeigekabel	1
69		Verschußscheibe	1
70	D934-M6	Sechskantmutter	1
71		Sicherungsblech	1
72		Ölleitblech	1

Tafel 17 Gruppe: Motor Zylinder, Kolben, Kurbelwelle

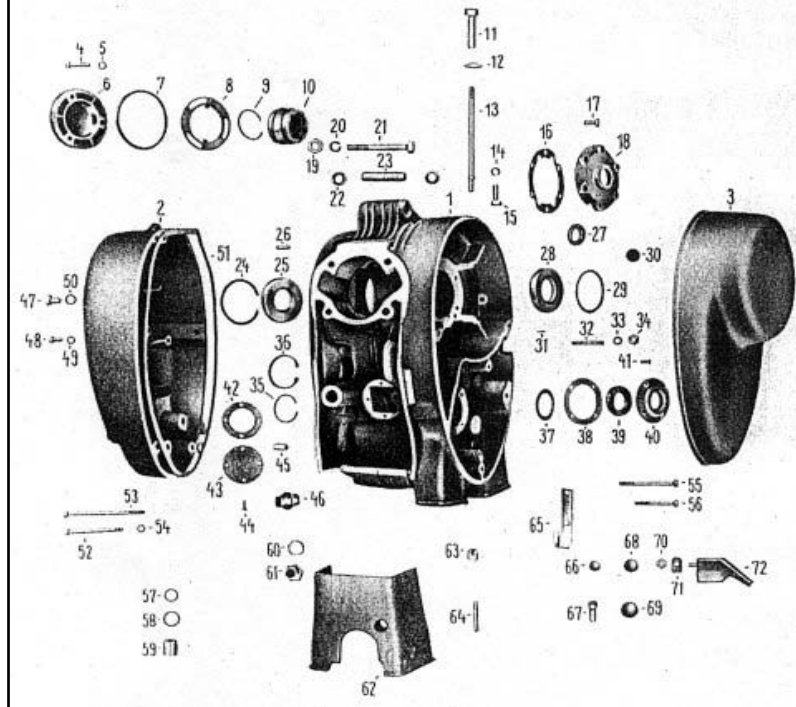

Bild Nr.	Dietel-Nr.	Benennung	Anzahl je Gruppe
1	15007	Zylinder mit Kolben (Austausch)	1
2		Zylinderdeckel	1
	xx	Dichtung zum Ausgleich des Zylinderdeckels 0,2	n. Bed.
	xx	Dichtung zum Ausgleich des Zylinderdeckels 0,4	n. Bed.
3	25207B	Zündkerze M 14/260	1
4	13013	Zylinderfußdichtung	1
5	D940-M6x30	Stiftschraube zur Ansaugstutzenbefestigung	2
6/12	D137-6	Federscheibe	4
7/13	D934-M6	Sechskantmutter zur Vergaserbefestigung	4
8	xx	Isolierflansch zum Ansaugstutzen	1
9		Ansaugstutzen	1
10	xx	Dichtung zum Ansaugstutzen	2
11	D931-M6x40	Sechskantschraube zur Vergaserbefestigung	2
14		Kolben vollst. 69,00 mm ø	1
	15250	Kolben vollst. 69,50 mm ø	1
	15250	Kolben vollst. 70,00 mm ø	1
	15250	Kolben vollst. 70,50 mm ø	1
	15250	Kolben vollst. 71,00 mm ø	1
15	15325	Kolbenring 69,00x2	2
	15326	Kolbenring 69,50x2	2
	15327	Kolbenring 70,00x2	2
	15328	Kolbenring 70,50	2
	15329	Kolbenring 71,00x2	2
16	15404	Kolbenbolzen	1
17	15422	Drahtsprengring	2
18	xx	Nadellager für Kolbenbolzen	1
19	15025A	Kurbelwelle vollst. (Austausch)	1
20	xx	Paßfeder	1
21	14036	Kugellager	2
22	14033	Kugellager	1
23	D937-M14x1.5	Kronenmutter flach	1
24	D94-3x30	Splint	1

**Tafel 18 Gruppe: Motor
Kupplung**





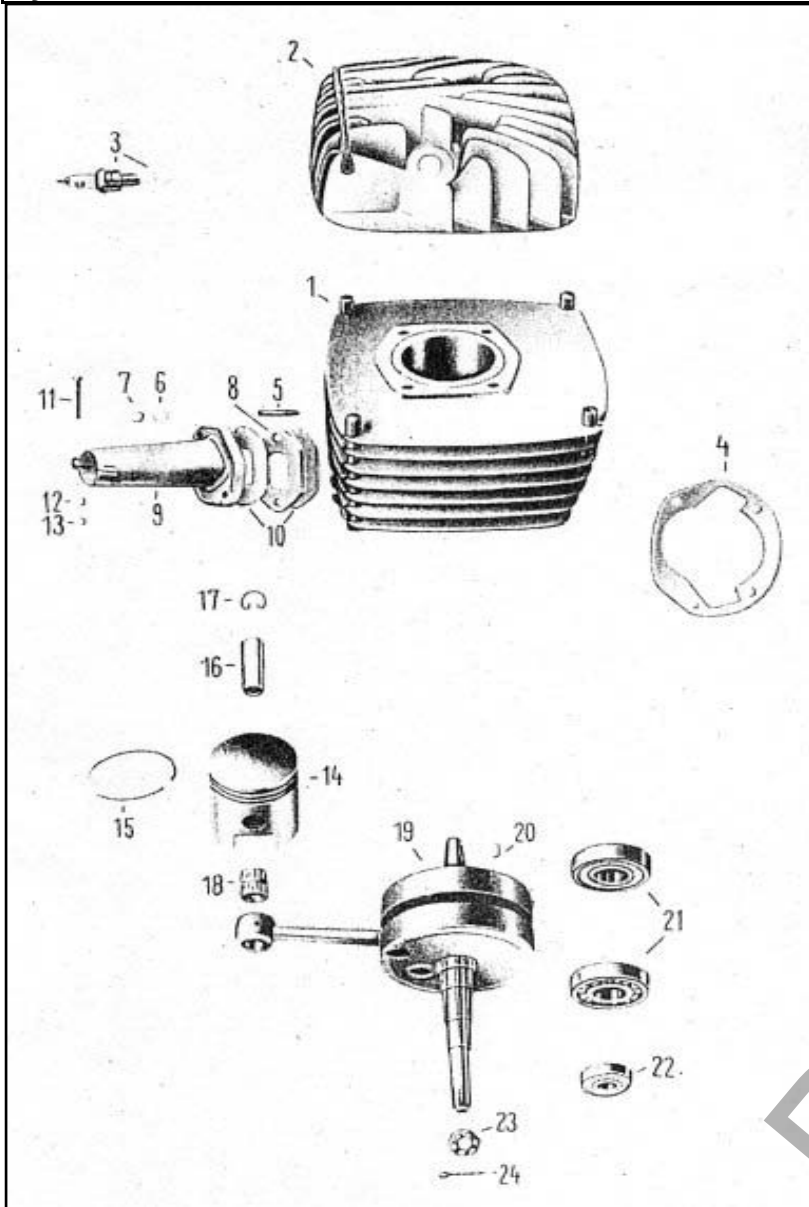





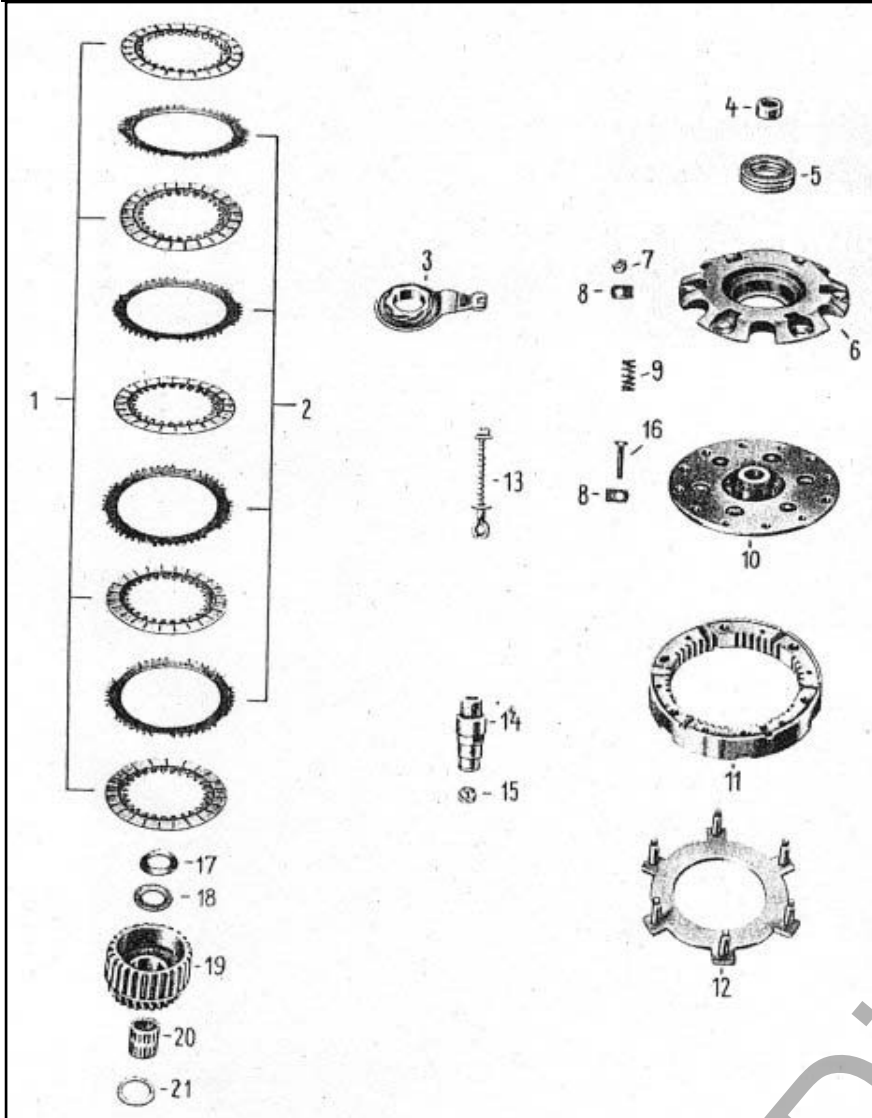

























Bild Nr.	Dietel-Nr.	Benennung	Anzahl je Gruppe
		Kupplung vollst.	1
1	16011	Innenlamelle mit Reibbelag	5
2	16010	Außenlamelle	4
3		Druckstück mit Hebel	1
4		Distanzhülse	1
5	xx	Axial-Kugellager	1
6		Druckflansch zur Kupplung	1
7	D934-M6	Sechskantmutter	6
8	15528	Sicherungsblech	6
9		Druckfeder für Kupplung	6
10		Kupplungskörper	1
11		Zahnkranz für Kupplung	1
12		Druckplatte mit Distanzbolzen	1
13		Verbindungsstück mit Zugspindel	1
14		Gehäuse zur Seilzugaufnahme	1
15	xx	Stecknippel	1
16	D931-M6x20	Sechskantschraube	6
17	xx	Federscheibe	1
18	xx	Distanzscheibe	1
19		Antriebsrad mit innerem Mitnehmer	1
20	xx	Nadellager käfiggeführt zweireihig	1
21	xx	Anlaufscheibe 1,90; 1,95; 2 mm	1

**Tafel 19 Gruppe: Motor
Getriebe**

Bild Nr.	Dietel-Nr.	Benennung	Anzahl je Gruppe
	1	Antriebswelle	1
	2	Zahnrad für II. Gang	1
	3	Schaltrad für II. und IV. Gang	1
	4	Zahnrad IV. Gang	1
	5	xx Laufbüchse für I. und IV. Gang	2
	6	Sprengring	2
	7	Anlaufscheibe 1x I. und IV. Gang und 1x III. Gang	2
	8	Antriebsrad zum Getriebe 68 Zähne	1
	9	21016 Sicherungsblech	2
	10	21017 Sechskantmutter	2
	11	14024 Kugellager	2
	12	Abtriebswelle	1
	13	Zahnrad für I. Gang	1
	14	Schaltrad für I. und III. Gang	1
	15	Zahnrad für III. Gang	1
	16	14023 Kugellager	2
	17	xx Ausgleichsscheibe 0,1; 0,2; 0,3	
	18	Kickstarterwelle	1
	19	Mitnehmer für Kickstarter-Zahnrad	1
	20	Kickstarterrad	1
	21	xx Lagernadeln für Kickstarterrad	24
	22	xx Anlaufscheibe	2
	23	xx Federspange	1
	24	xx Sprengring	1
	25	27402 Drehfeder für Kickstarter	1
	26	Kickstarterkurbel	1
	27	Fußhebel für Kickstarterkurbel	1
	28	D471-15 Sicherungsring	1
	29	xx Druckfeder für Fußhebelarretierung	1
	30	14106 Stahlkugel	1
	31	23072 Gummi zum Kickstarterfußhebel	1
	32	15050 Keilschraube für Kickstarterkurbel	1
	33	D934-M6 Sechskantmutter	1
	34	D125-6 Scheibe	1
		D127-6 Federring	1
	35	21006 Kettenrad am Getriebe 21 Zähne	1

Tafel 20 Gruppe: Motor

Fußschaltung

Bild Nr.	Dietel-Nr.	Benennung	Anzahl je Gruppe
	1	Fußschaltwelle	1
	2	Schaltstück zur Fußschaltung	1
	3	Schaltklinke zur Fußschaltung	2
	4	xx Schaltklinkenfeder	2
	5	xx Rückhofeder für Fußschalthebel	1
	6	Anschlag für Fußschalthebel	1
	7	Zylinderstift	1
	8	D931-M6x25 Sechskantschraube	2
	9	D137-6 Federscheibe	2
	10	Zahnsegment	1
	11	Kontaktblech für Leerlaufanzeige	1
	12	Gegenplatte zum Kontaktblech	1
	13	D660-2.6x8 Halbrundniet	2
	14	Kurvenwalze	1
	15	xx Anlaufscheibe zur Kurvenwalze	1
		xx Ausgleichsscheibe für Kurvenwalze 0,1; 0,2; 0,3	
	17	Führungsbolzen für Schaltgabel	1
	18	Schaltgabel I. und III. Gang	1
	19	Schaltgabel II. und IV. Gang	1
	20	Scheibe zum Führungsbolzen	2
	21	xx Arretierschraube	1
	22	xx Schaltarretierfeder	1
	23	14106 Stahlkugel	1
	24	15513 Dichtring zur Arretierschraube	1
	25	Fußschalthebel	1
	27	D931-M6x30 Sechskantschraube	1
	28	D934-M6 Sechskantmutter	1
	29	D137-6 Federscheibe	1
	30	23066 Gummi für Fußschalthebel	1

Tafel 21 Gruppe: Motor

Vergaser



Bild Nr.	Dietel-Nr.	Benennung	Anzahl je Gruppe
	15115	Vergaserreparatur (Austausch)	1
	xx	Vergaserrep.-Satz (Pos.4,7,19,29,31,32,33,34,35,37)	1
1		Vergasergehäuse vormontiert	1
2		Schwimmergehäuse	1
3	15117	Schwimmer	1
4	15124	Dichtung	1
5		Einsatzstück vollst.	1
6		Hohlschieber	1
7	xx	Teillastnadel	1
8	xx	Nadelhalter	1
9	xx	Druckfeder	1
10		Dichtring	1
11		Vergasergehäusekappe	1
12		Gewinding	1
13		Sechskantmutter	1
14		Seilzugstellschraube	1
15		Schlauchnippel	1
16	xx	Dichtring	1
17		Leerlaufregulierschraube	1
18		Druckfeder	1
19	xx	Dichtscheibe zum Startkolben	1
20	xx	Startkolben	1
21	xx	Druckfeder	1
22		Startschieberkappe	1
23		Sechskantmutter	1
24		Seilzugstellschraube	1
25		Zylinderstift	1
26	xx	Startdüse (-)	1
27	D84-M4x16	Zylinderschraube	3
28		Typschild	1
29	xx	Dichtring	1
30		Verschlusschraube	1
31		Ventilsitz (18)	1
32		Schwimmernadel	1
33		Dichtring	1
34		Ventilkörper	1
35	xx	Nadeldüse (-)	1

36		Düsenträger	1
37	15106	Hauptdüse (-)	1
38	D5687-M4x10	Linsensenkschraube	2
39	xx	Leerlaufdüse (-)	1
	15128	Schwimmernadelventil, vollst.(Bild-Nr. 31, 32 und 34)	1

Dieterl Fahrzeugteile

Tafel 22 Gruppe: Motor
Tachometer-Antrieb

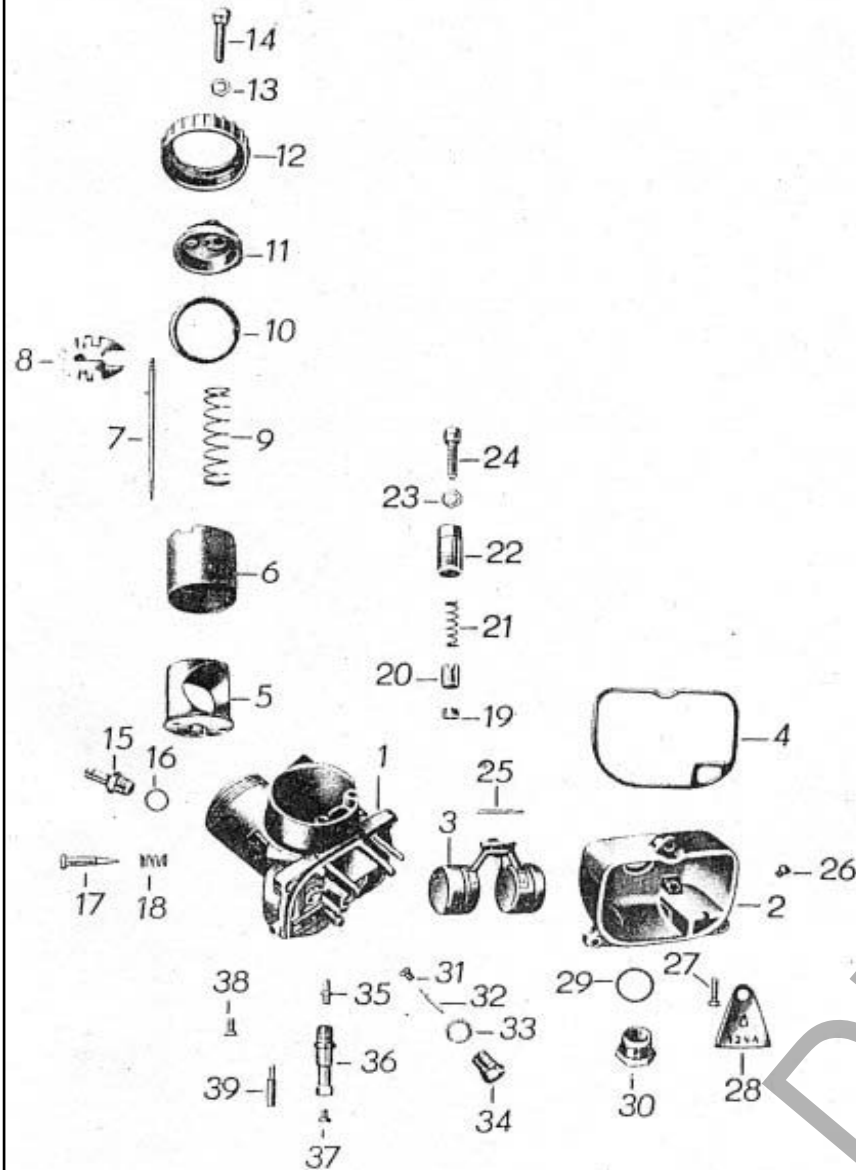
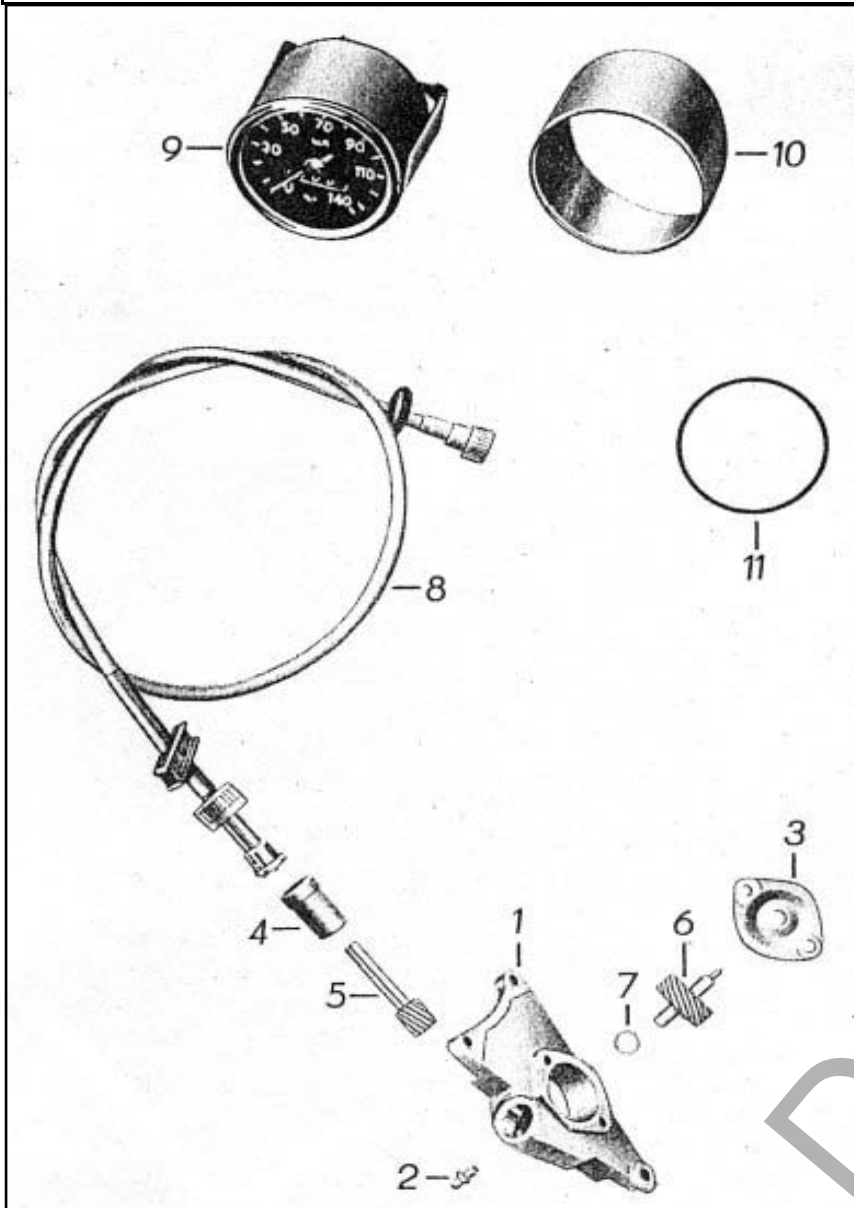

Bild Nr.	Dietel-Nr.	Benennung	Anzahl je Gruppe
		Tachometerantrieb vollst.	1
1		Tachometer-Antriebsgehäuse	1
2	15520	Schmiernippel dazu	1
3		Deckel zum Antriebsgehäuse	1
	D84-M5x15	Zylinderschraube dazu	5
	D137-5	Federscheibe dazu	2
	D84-M5x25	Zylinderschraube zur Befestigung d. Tachometerantriebes	3
4		Lagerstopfen	1
5		Ritzel für Antrieb	1
6		Schraubenrad	1
7		Anlaufscheibe dazu	1
8	19057	Tachometerantriebsspirale	1
9	19201	Tachometer (rund)	1
10	xx	Abstandshülse für Tachometer	1
11	19105	Gummidichtring	1

Dietel Fahrzeugteile